

Anfrage Bestellung

Firmenstempel / -anschrift:

Kundennummer: _____

Ansprechpartner: _____

Telefon: _____

Angebotsnummer: _____

Kommission: _____

Postleitzahl Aufbauort: _____

Regelschneelast: 65 kg/m² 85 kg/m² 125 kg/m² 160 kg/m² 230 kg/m² 290 kg/m²
 350 kg/m²

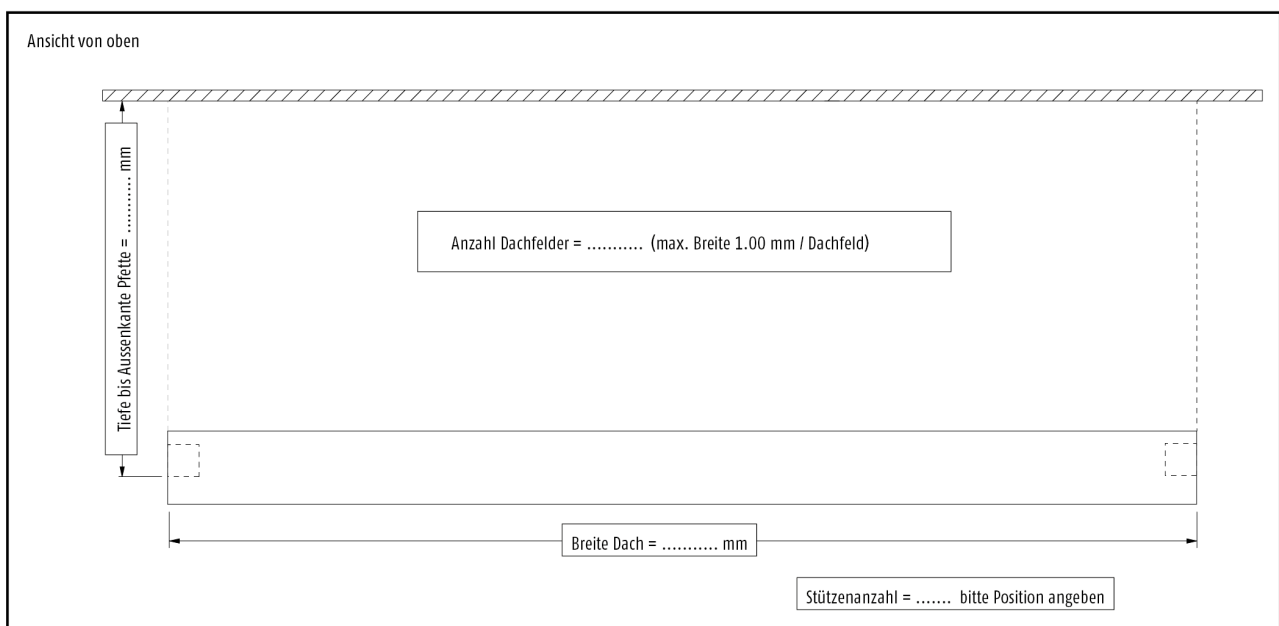
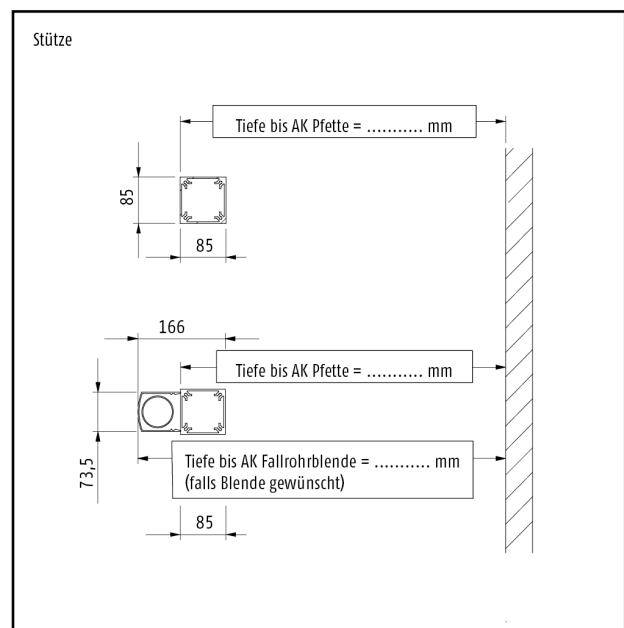
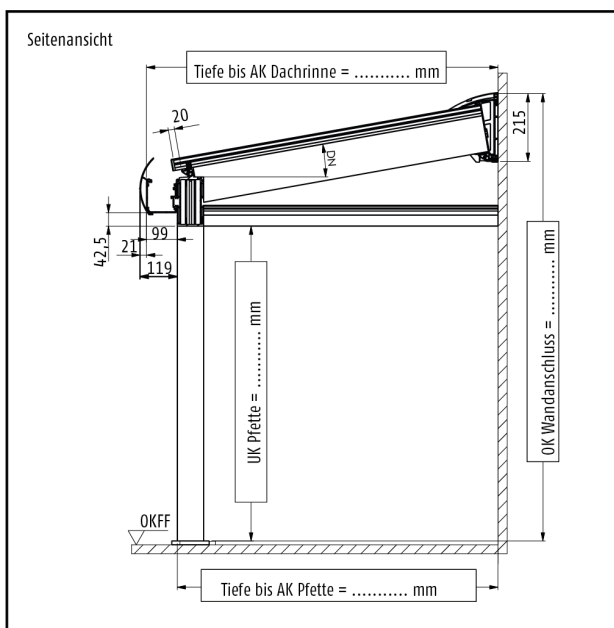

Stützfüße:

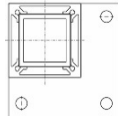

Anzahl _____

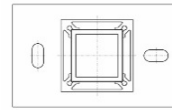

Anzahl _____

Bodeneinstand: _____ mm (für Anpassung der Stützlänge auf der Baustelle)

Design Fangrinne: eckig rund

Entwässerung:

(ab 20 m² Dachfläche wird ein zweites Fallrohr empfohlen!)

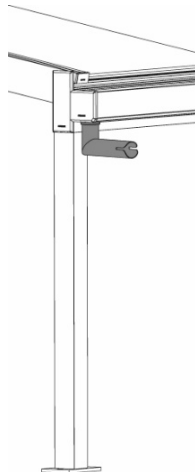
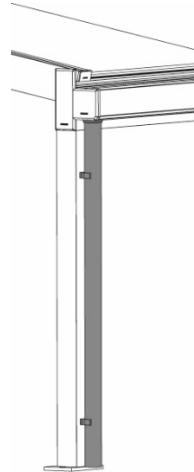
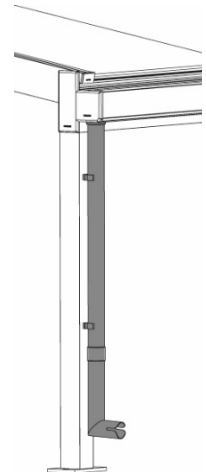
 Set 1

 Set 2

 Set 3

Set 1 (Schraubstutzen inkl. Dichtung, Speier 90°, Alu in Dachfarbe)

Set 2 (Schraubstutzen inkl. Dichtung, Fallrohr 2.500 mm, 2 Klemmhalter, Alu in Dachfarbe)

Set 3 (Schraubstutzen inkl. Dichtung, Fallrohr 2.500 mm, Rohrbogen 87° mit Auslauf, 1 Muffe, 2 Klemmhalter, Alu in Dachfarbe)

Abdeckblende Alu in Dachfarbe für Set 2 oder 3

Abdeckblende auch bei Stützen ohne Fallrohr

Position Entwässerung: (Aussenansicht) links rechts mittig (nur ab 3. Stütze möglich)

Oberlicht: links rechts

Glasteilende Sprosse Oberlicht: ja nein

Verglasung vorgerichtet für: 8 mm 10 mm 12 mm

Füllungen/Steplatten vorgerichtet für: 16 mm 24 mm

Glasteilende Sprosse: ja nein

Farbe: Voranodisation RAL _____ Sonderfarbe _____

Sonderausstattung: Wandseitige Stützen mit wandseitiger Pfette

Beleuchtung: LED Spots Anzahl pro Sparren: _____ Anzahl der Sparren mit Spot: _____
 Dimmcontroller
 Kabelkanal Wandanschluß

Unterbaulemente:

vorne:	<input type="checkbox"/> SF20 <input type="checkbox"/> SF42	<input type="checkbox"/> SF22 <input type="checkbox"/> SF45	<input type="checkbox"/> SF30
links:	<input type="checkbox"/> SF20 <input type="checkbox"/> SF42	<input type="checkbox"/> SF22 <input type="checkbox"/> SF45	<input type="checkbox"/> SF30
rechts:	<input type="checkbox"/> SF20 <input type="checkbox"/> SF42	<input type="checkbox"/> SF22 <input type="checkbox"/> SF45	<input type="checkbox"/> SF30

Bitte entsprechende System-Bestellformulare ausfüllen und mitsenden!

Bitte Grundriss- bzw. Ansichtsskizze und Anmerkungen anfügen! (Hinweis: Außenansicht verwenden!)